

Resurfacer:
 Emulsión 100% acrílica, puede ser blanca o negra. Esta diseñada para ser mezclada con arena sílica y/o caucho in situ. Esta emulsión reduce la porosidad de la superficie y las imperfecciones de la base donde se realizara la instalación. Esta emulsión está diseñada para ser recubierta con pintura acrílica garantizando la unión de ambas capas durante la totalidad de la vida útil de la instalación.

Recubrimiento acrílico:
 Emulsión 100% acrílica (variedad de colores disponible). Está diseñada para ser mezclada con arena sílica y/o caucho in situ.

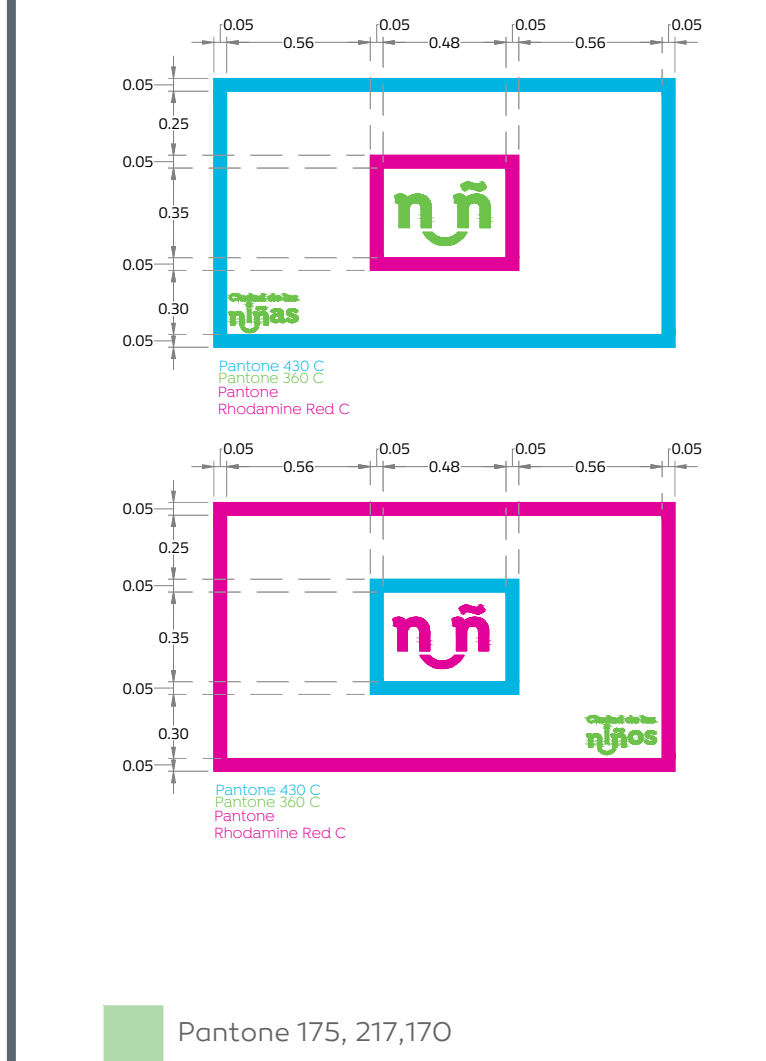
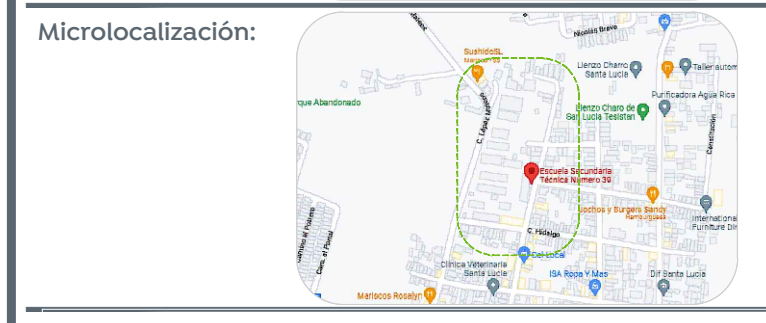
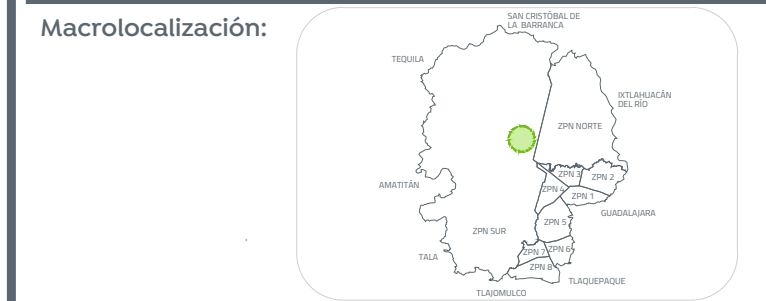
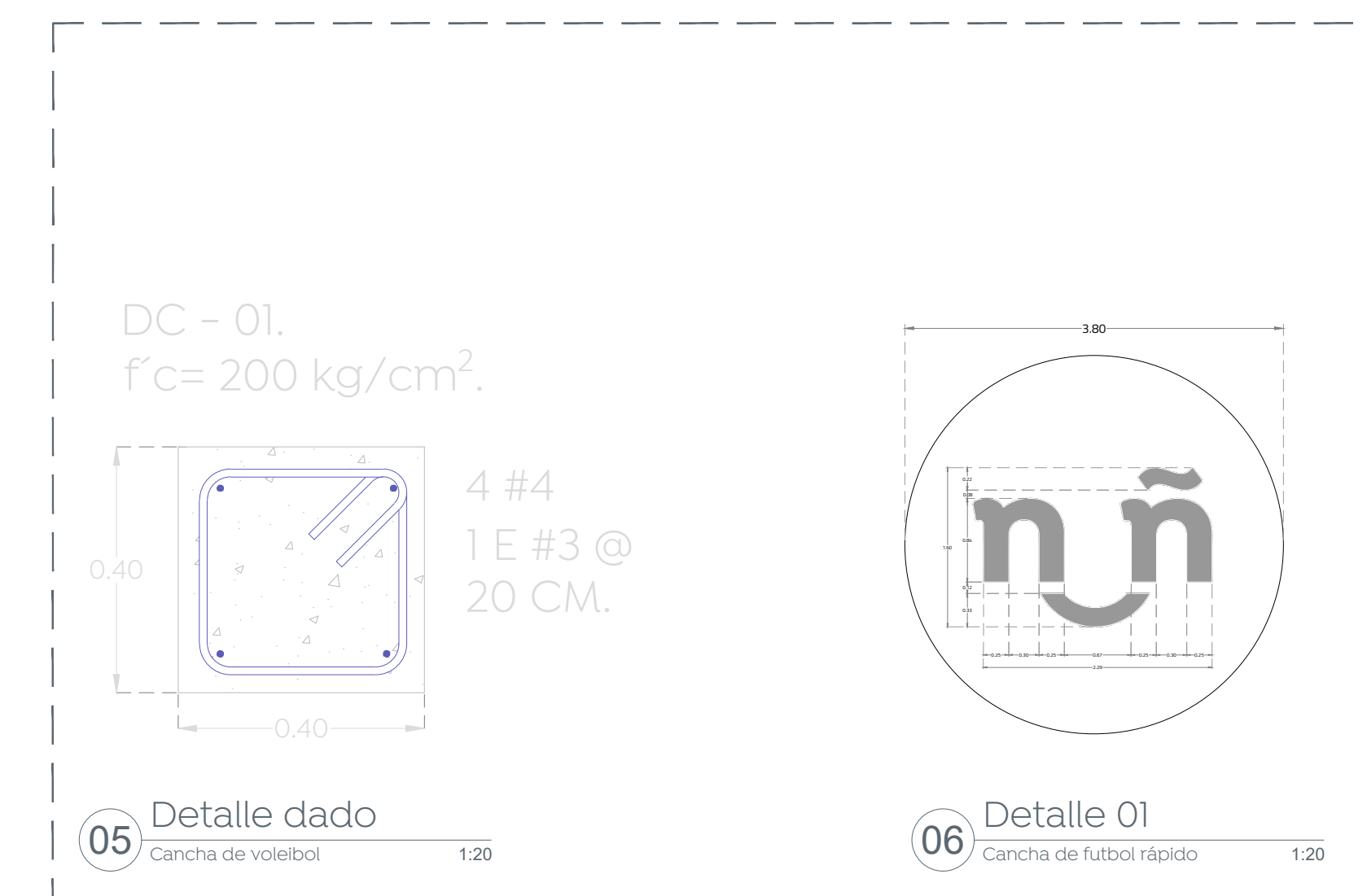
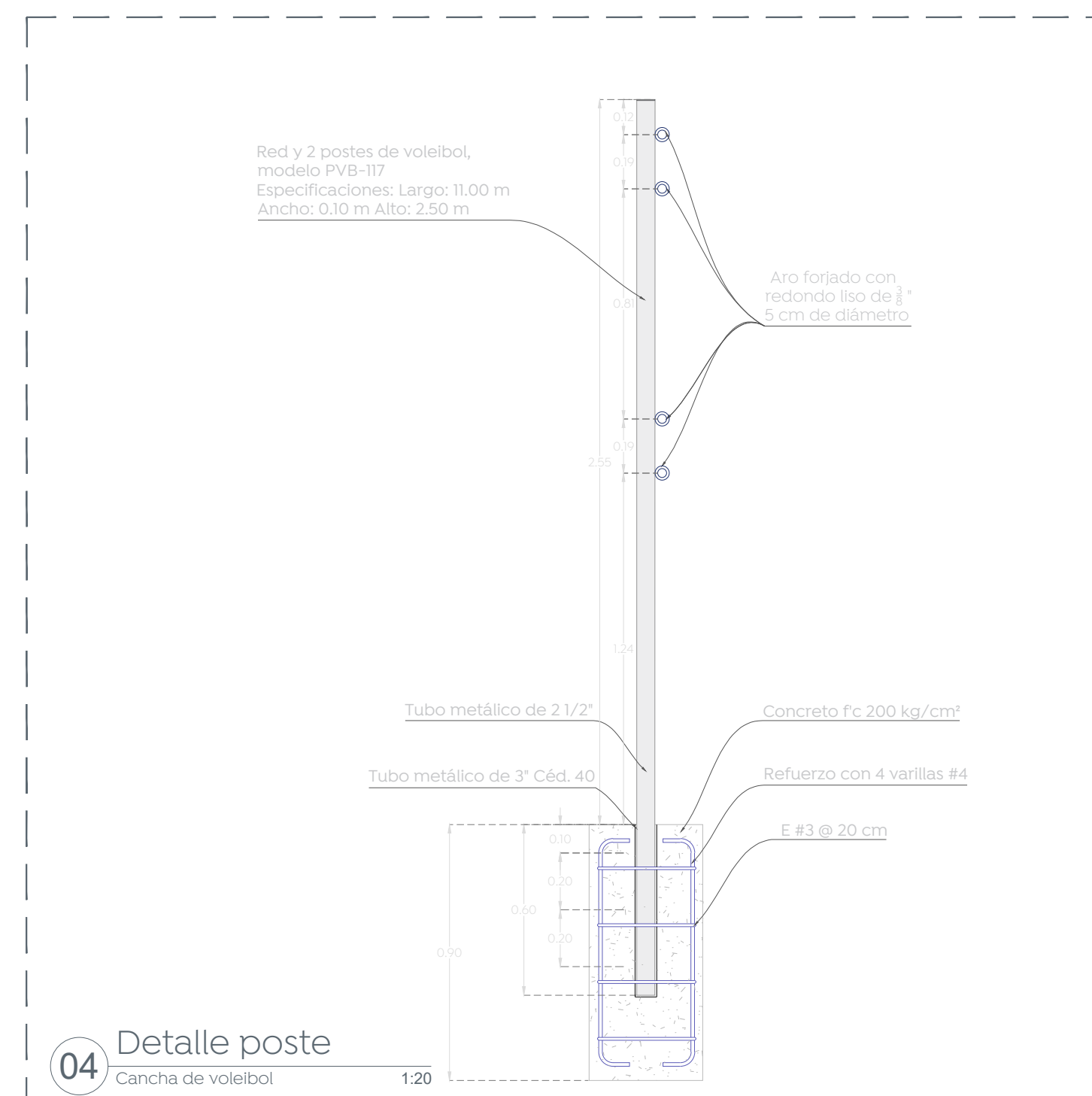
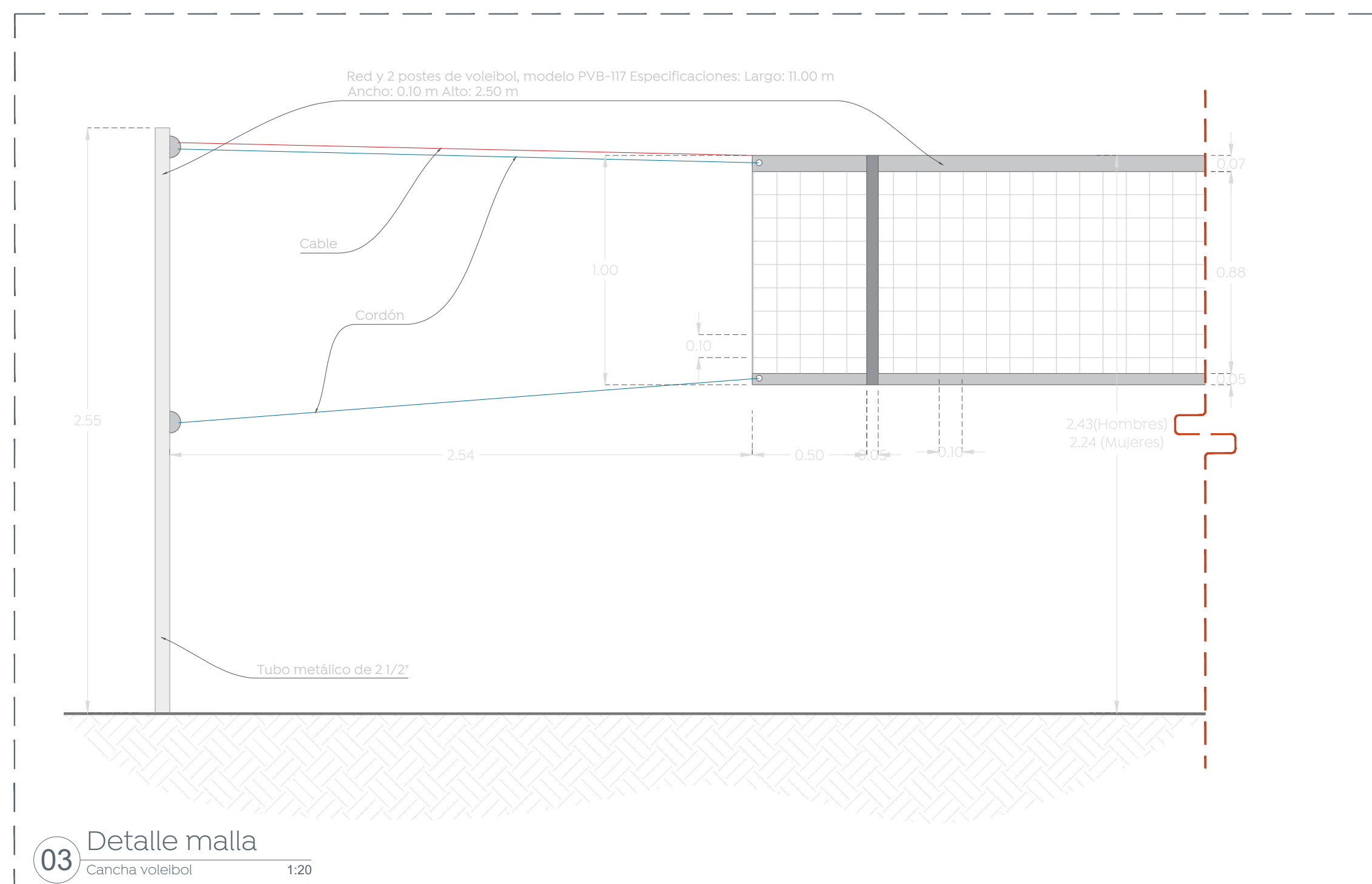
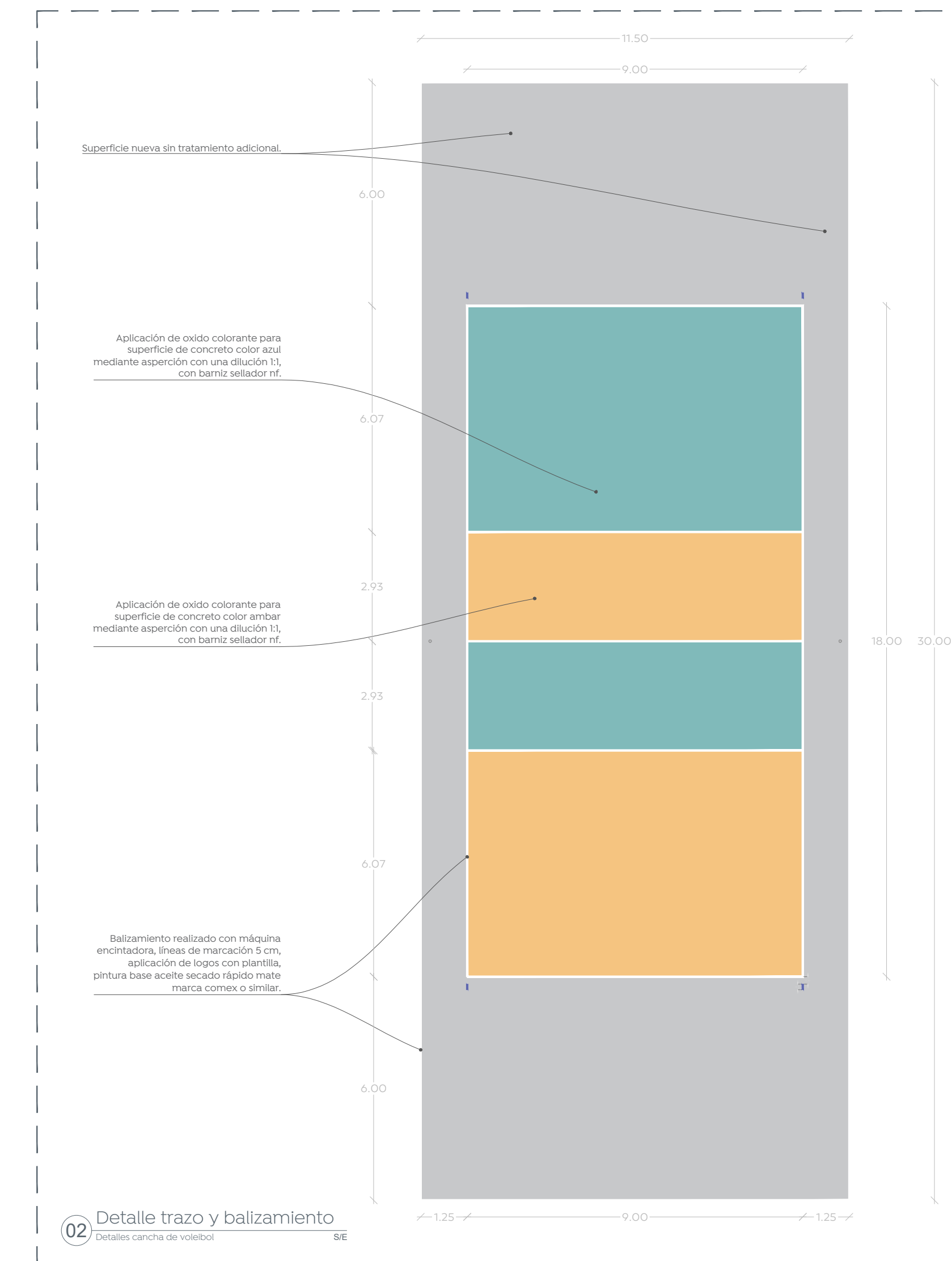

Descripción de sistema instalado en multicanchas "Pro"

Paso 1 Reparación de base y juntado de la misma

Paso 2 Lavado de la totalidad de la superficie de la multicancha.

Paso 3 Aplicación de 1 capa de Resurfacer para asegurar una superficie uniforme "Seamless" que servirá como base para la pintura.

Paso 4 Aplicación de 1 manos de pintura, altamente pigmentada, formulada específicamente para uso deportivo compuesto de resinas acrílicas de alto desempeño. La pintura será aplicada con squeegee (jalador).



Nombre del proyecto:
 Estructuras con lonas, rehabilitación de cancha de usos múltiples, patio cívico, accesibilidad universal, banquetas, cruces peatonales y obras complementarias en la Secundaria Técnica 39 Félix Flores Gómez, clave 14D5T011Q, calle Morelos, Santa Lucía, San Francisco Tesistán, y Preescolar Citlali TL7M, clave HD2N9006L, TL7V, clave HD2N9100L, calle Santa Laura, colonia Lomas del Bosque, Municipio de Zapopan, Jalisco

Contenido del plano:
 Detalles cancha fútbol rápido y voleibol secundaria Técnica 39

No. Contrato:
 DOPI-MUN-RM-IE-LP-088-2022

Director de Obras Públicas e Infraestructura:

Ing. Ismael Jáuregui Castañeda

Jefe de la Unidad de Estudios y Proyectos:

Arq. Edwin Aguiar Escatet

Jefe de área: Arq. Angela Jazmin Vargas Olmedo

Responsable del proyecto: Arq. Julio Cesar Robles

Ubicación:
 Morelos 59, Santa Lucía, Tesistán, Zapopan, Jalisco

Fecha: Abril 2022

Escala: Indicada
 Acotaciones: Metros Clave:
EE-SEC-39-CAN