

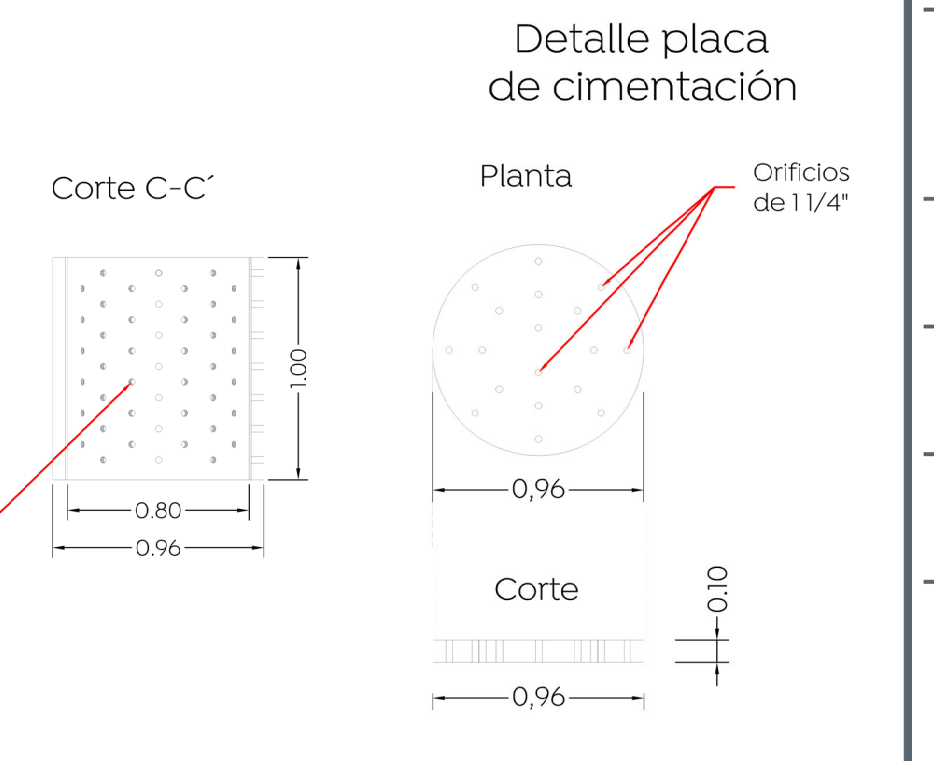

- Simbología:
- Construcción de boca de tormenta
 - Línea de conducción pluvial
 - Longitud(m)-pendiente(millar)-clámetro(cm) 25.20-20-20
 - Pozo de absorción de proyecto
 - Número de boca de tormenta proyecto
 - Pozo de absorción existente a desazolver
 - Registro

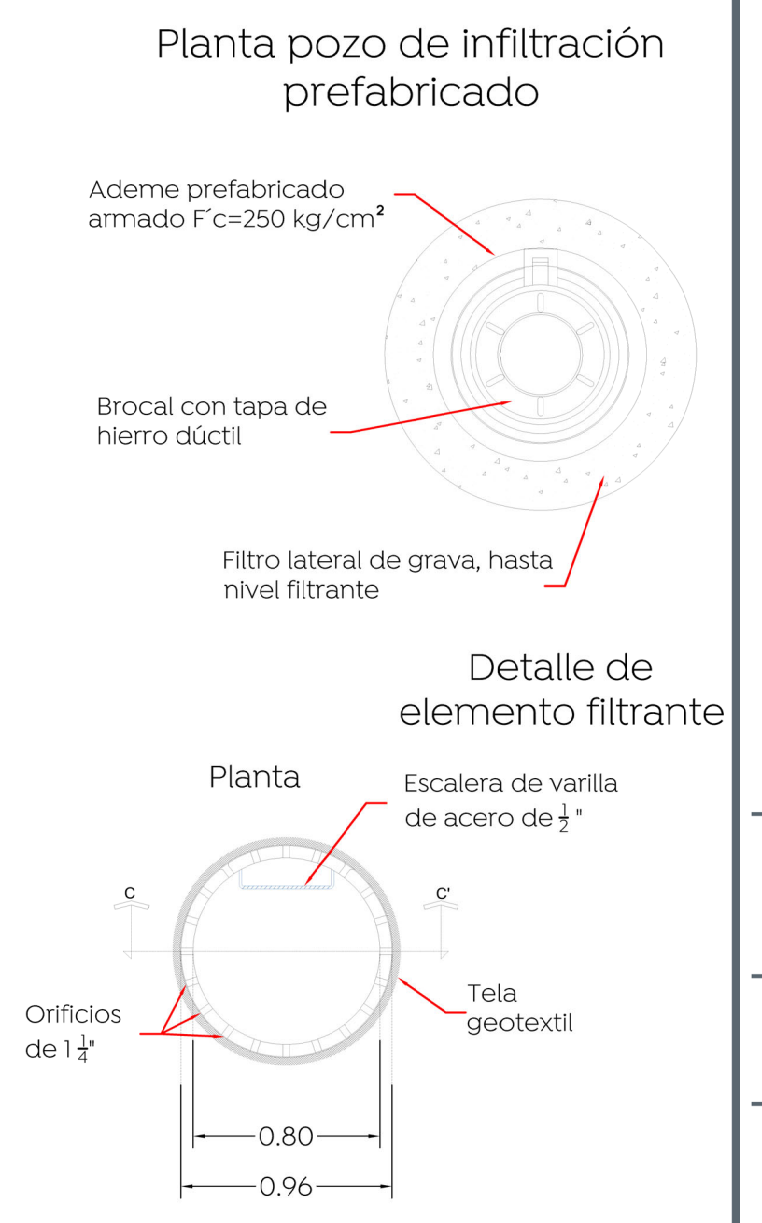
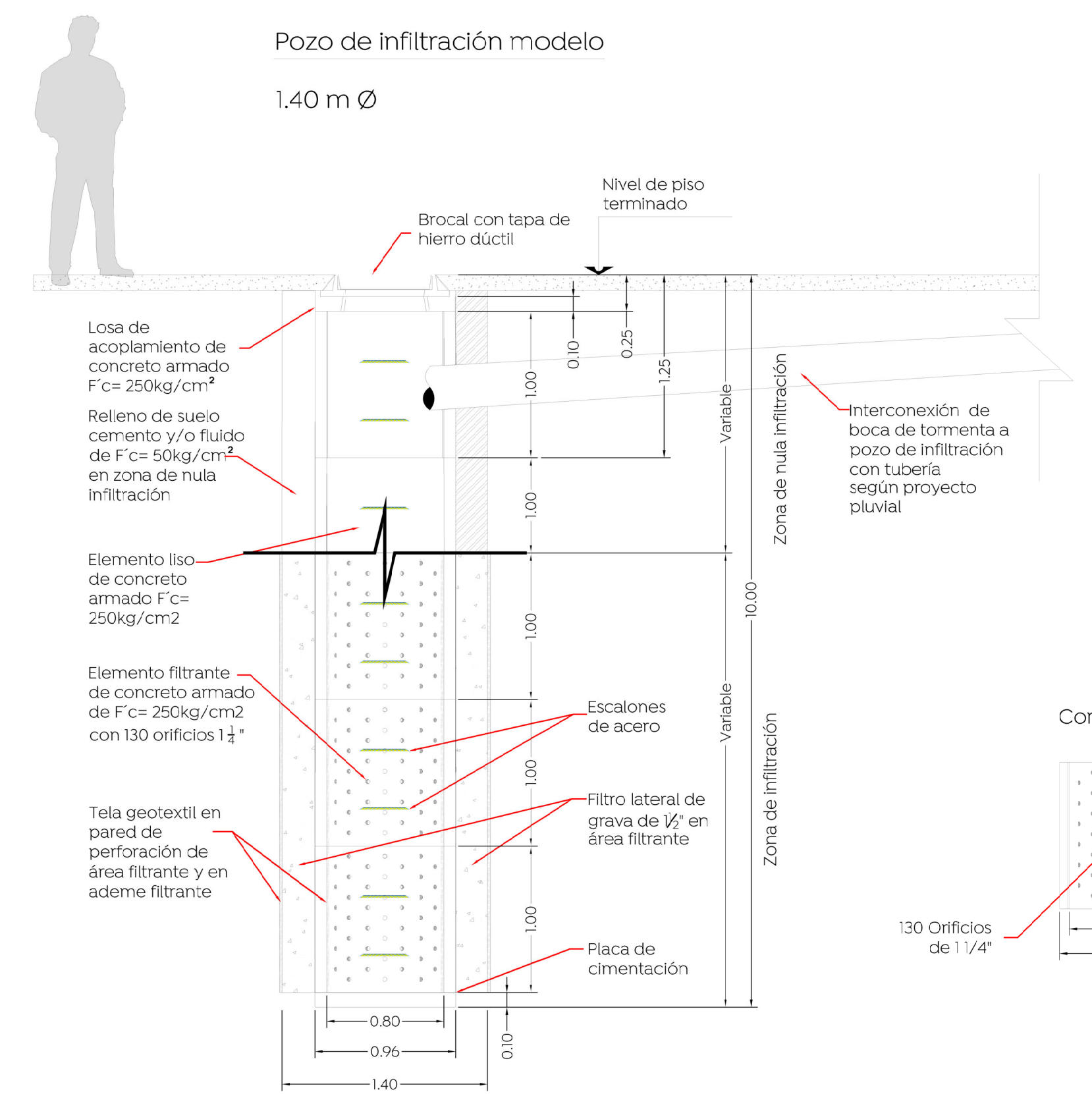
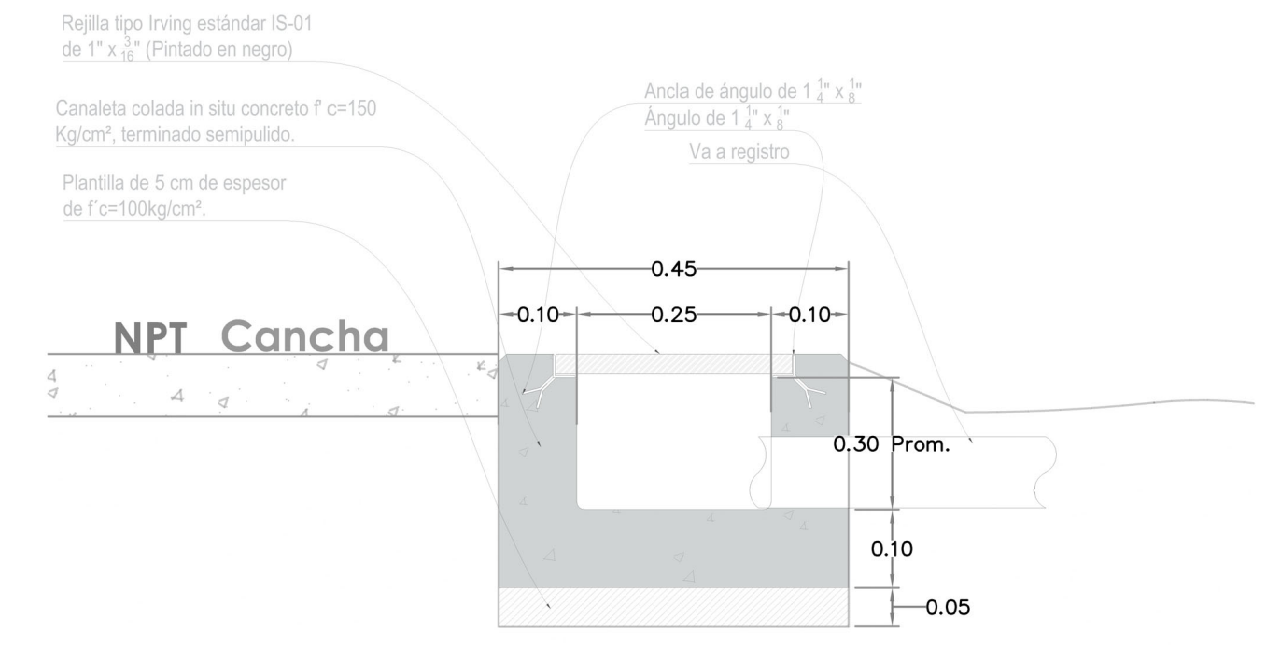
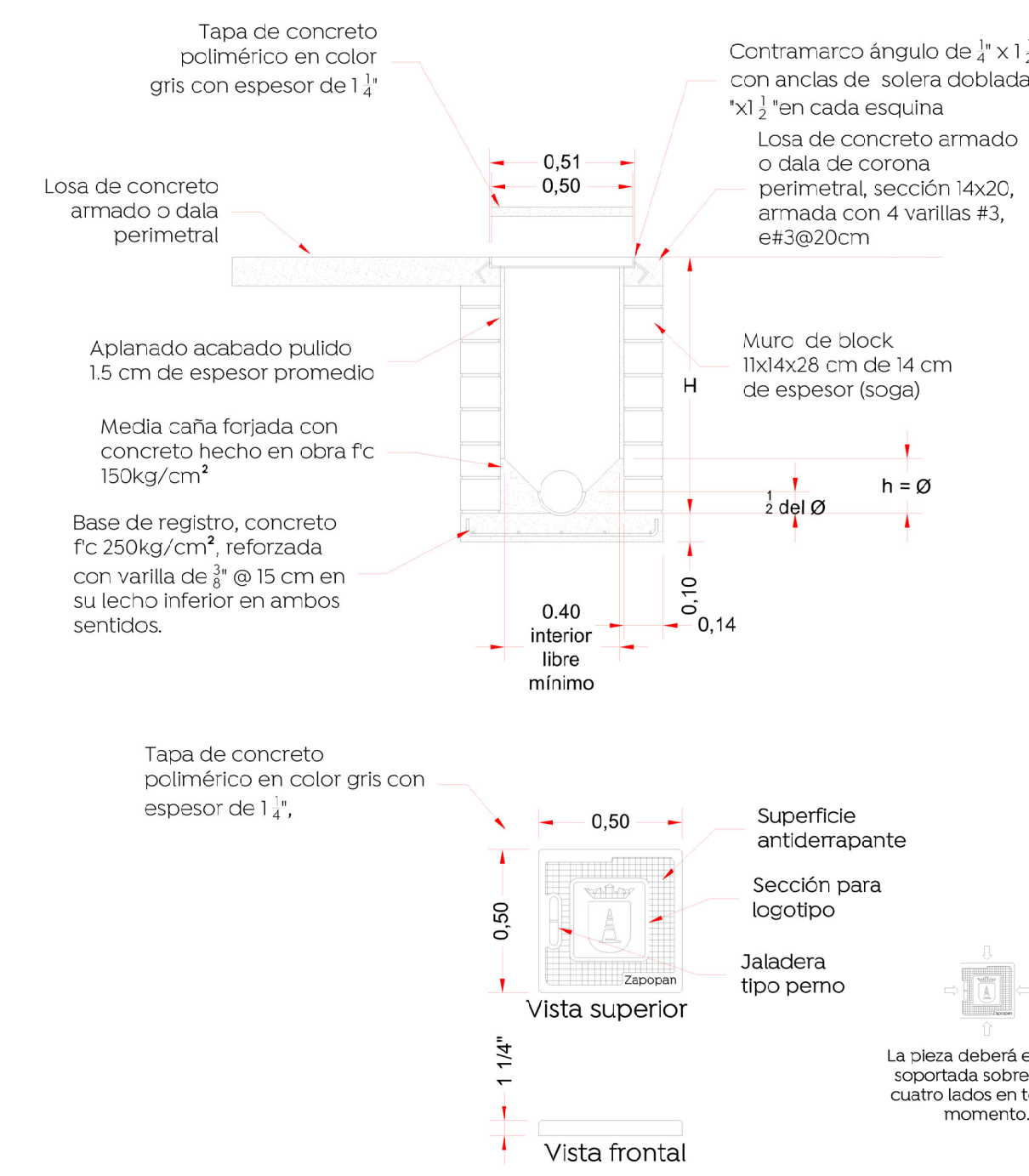
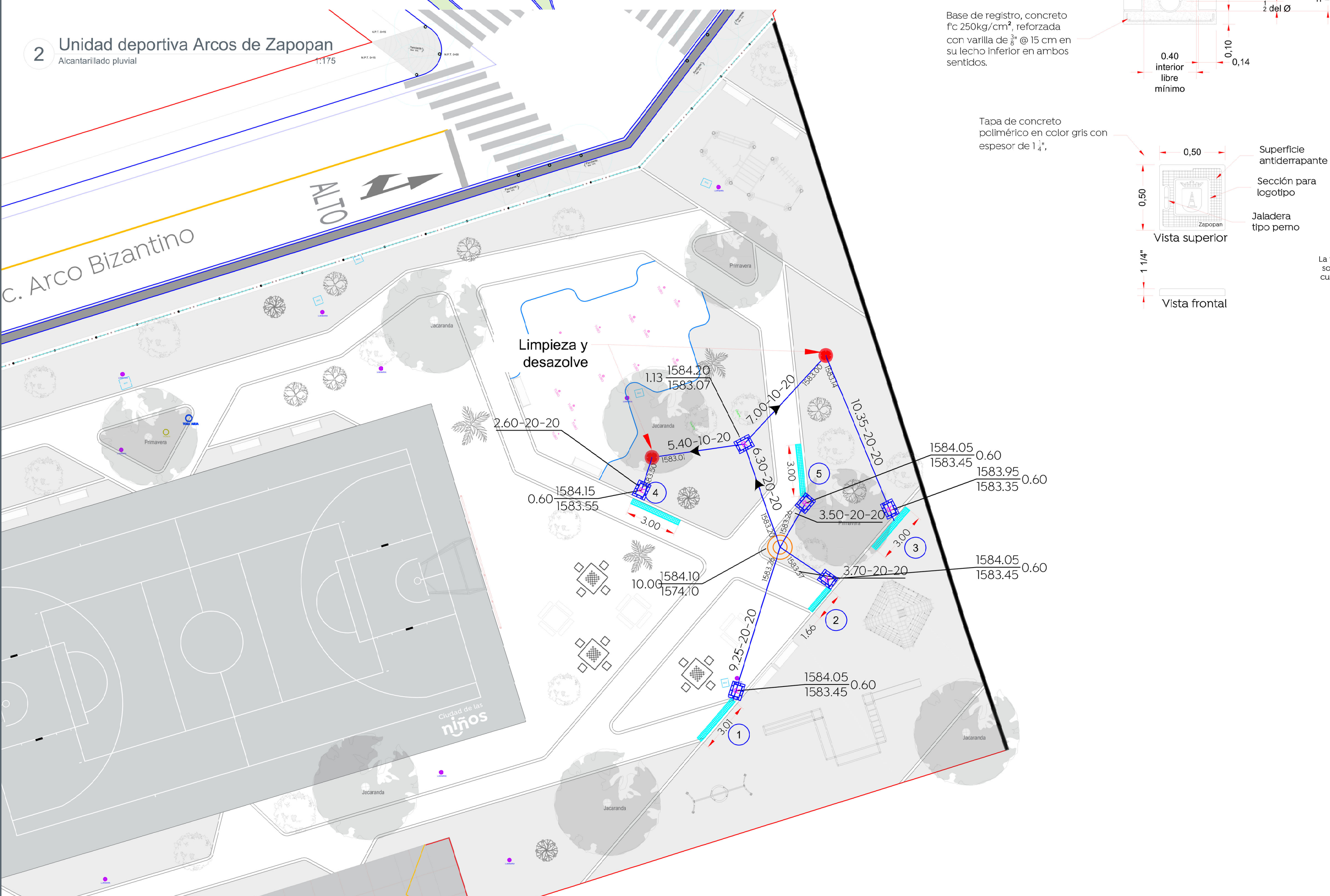
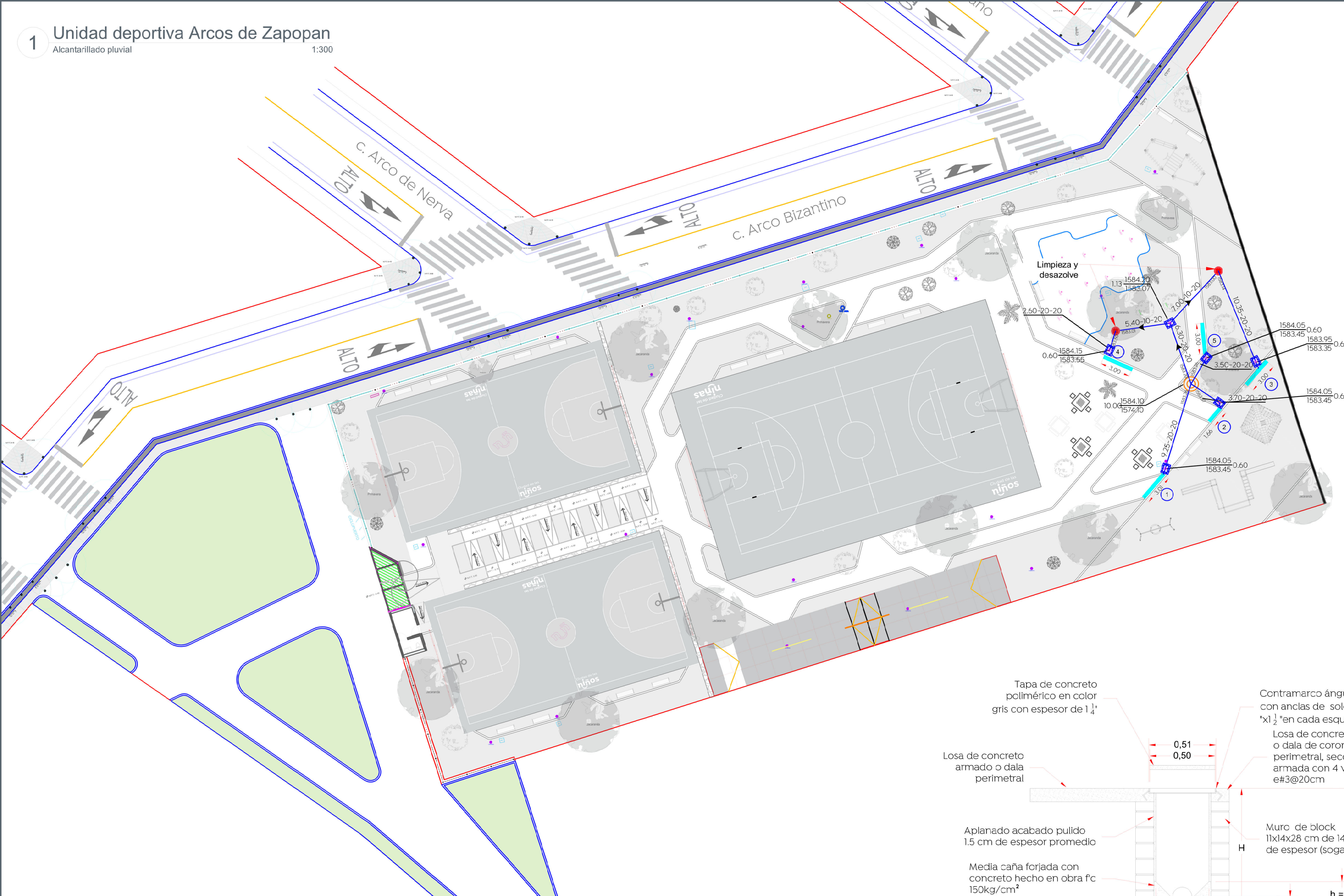

Nombre del proyecto:
Rehabilitación de la Unidad Deportiva Arcos de Zapopan, ubicada en calle Arco Bizantino, colonia Arcos de Zapopan, Municipio de Zapopan, Jalisco

Contenido del plano:
Alcantarillado pluvial

No. Contrato:
DOPI-MUN-PP-UD-LP-008-2023

Director de Obras Públicas e Infraestructura:
Ing. Ismael Jáuregui Castañeda

Jefe de la Unidad de Estudios y Proyectos:
Arq. Edwin Aguiar Escatel

Jefe de Área:
Arq. Ángela Jazmin Vargas Olmedo

Responsable del proyecto:
Arq. César Omar Apodaca Rodríguez

Ubicación:
Col. Arcos de Zapopan, Zapopan, Jalisco

Norte:
 Fecha: Enero 2022
 Escala: Indicada
 Cotas: Metros
 Clave: UD-ARC-APL